

サイクルレーンタイプ

S-1型【横断用】

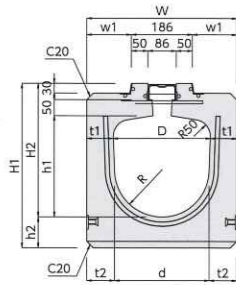

S-1型横断用規格表

規格	D	W	H1	H2	w1	h1	h2	t1	t2	d	R	参考重量(kg)	
												1.0m	2.0m
300×	300	460	505	410	137	310	95	80	85	290	145	325	650
	400		610	510		410	100		88	284	142	370	740
	500		720	610		510	110		91	278	139	425	850
400×	400	610	630	510	212	410	120	105	110	390	195	530	1055
	500		735	610		510	125		113	384	192	590	1180
	600		840	710		610	130		116	378	189	655	1305

※北海道地区でのご使用の際はご相談下さい。
※現地諸条件等がありますので、別途ご相談ください。

S-2型【横断用】

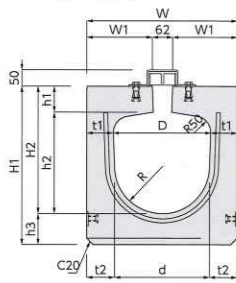

S-2型横断用規格表

規格	D	W	H1	H2	w1	h1	h2	h3	t1	t2	d	R	参考重量(kg)	
													1.0m	2.0m
300×	300	460	485	390	183	80	310	95	80	85	290	145	330	665
	400		590	490		410	100	88		284	142	380	760	
	500		700	590		510	110	91		278	139	435	875	
400×	400	610	620	500	258	90	410	120	105	110	390	195	550	1095
	500		725	600		510	125	113		384	192	610	1220	
	600		830	700		610	130	116		378	189	670	1340	

サイクルレーン可変タイプ

上部側溝蓋【縦断用】

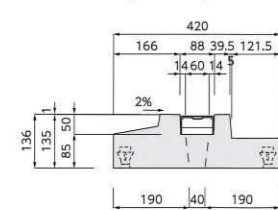

上部側溝蓋重量

参考重量(kg)	
1.0m	95
2.0m	185

下部側溝本体【縦断用】

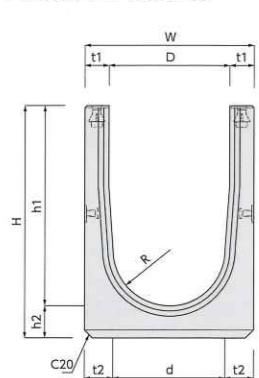

下部側溝規格表

規格	D	W	H	t1	t2	h1	h2	d	R	参考重量(kg)	
										1.0m	2.0m
300×	300	420	378	60	71	298	80	278	139	190	385
	400		478			398				220	440
	500		578			498				250	500
	600		698		598	335				670	
	700		798		698	367				735	
	800		898		798	395				790	

SK 新興工材株式会社 本社 〒983-0012 宮城県仙台市宮城野区出花1-15-3
TEL 022-258-9517 FAX 022-258-9566

□仙台営業所/TEL.022-258-9564
□福岡営業所/TEL.092-411-1871

□関東事業部/TEL.022-290-9763
□広島営業所/TEL.082-264-6641
[関連会社]D.C.T新興工材北海道株式会社 TEL 011-716-6021 FAX 011-716-6025

SKロードレイン サイクルレーンタイプ

国土交通省・警察庁「安全で快適な自転車利用環境創出ガイドライン」より
自転車通行空間の路面設計において、側溝のエプロン幅が狭く、グレーチング蓋の格子の
形状等を工夫し、段差・路面の凸凹が小さく平坦性の高いものが求められております。

SKロードレインサイクルレーンタイプは、この考えに基づき開発した多機能型側溝として自信をもっておすすめ致します。

エプロン幅縮小により段差のない通行空間を広く確保

連続開口で集水能力が高いため水溜りを発生させない

タイヤ挟まれ転倒防止等安全対策された専用鋼製蓋(オリジナルリッド)

ノンスリップ仕様
特殊加工により、開口部表面に0.5mmから1mmの突起部を設け、滑りづらい仕様となっております。

製品エプロン勾配が2%なので段差をつくらない

縁石が分離構造のため標準部から車両乗入部への調整等もスムーズ

ここもポイント
縦断用・横断用・集水桝の路面露出幅が統一できます

サイクルレーンタイプ

S-1型 【縦断用】

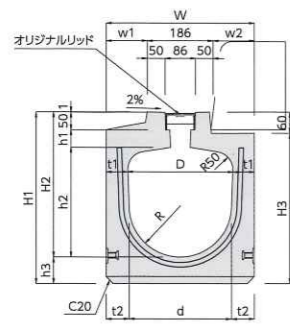

《詳細図》

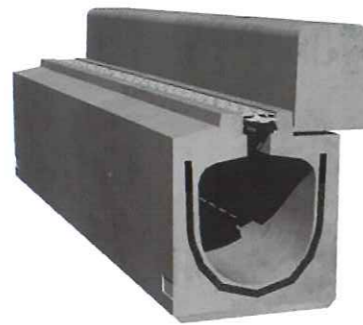
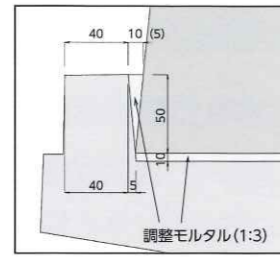

縦断用規格表

規格 D	W	H1	H2	H3	w1	w2	h1	h2	h3	t1	t2	d	R	参考重量(kg)					
														1.0m	2.0m				
300×	300	420	486	411	426	117	117 (122)	50	310	75	60	65	290	145	250	495			
	400		591	511	531				410	80					68	284	142	285	570
	500		691	611	631				510	71					278	139	320	640	
400×	400	540	596	511	536	177	177 (182)	50	410	85	70	75	390	195	370	735			
	500		701	611	641				510	90					78	384	192	410	825
	600		801	711	741				610	81					378	189	450	905	

※排水性舗装タイプもご用意できます。
※北海道地区は、緑石ブロックの形状が異なるため()内の寸法になります。
※Dは公称寸法です。(仮想交点)

サイクルレーン専用集水桝

S-1型 【専用桝】

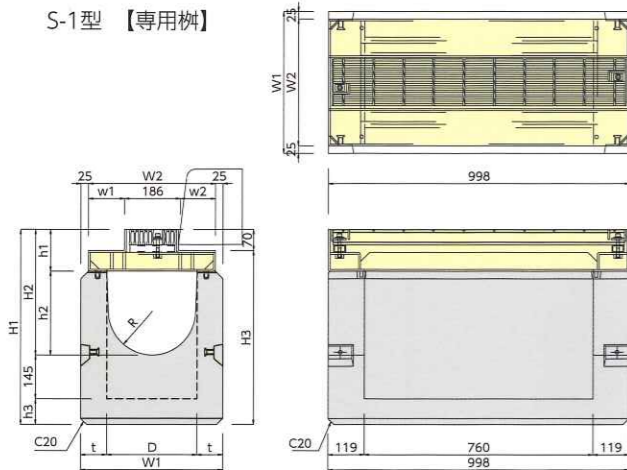

受枠・グレーチング重量

規格 D	グレーチング		受枠
	並目	細目	
300×	並目	17.2	57.0
	細目	23.2	
400×	並目	17.2	77.1
	細目	23.2	

桝用規格表

規格 D	W1	W2	H1	H2	H3	w1	w2	h1	h2	h3	t	R	参考重量(kg)	
													1.0m	2.0m
300×	470	420	646	416	576	117	117	138	378	85	85	145	290	335
			746	516	676								375	410
			846	616	776								400	445
400×	590	540	758	518	688	177	177	160	358	95	95	195	400	445
			858	618	788								445	490
			958	718	888								490	558

*参考重量は受枠・グレーチングを含みません。



サイクルレーンタイプ

S-2型 【縦断用】

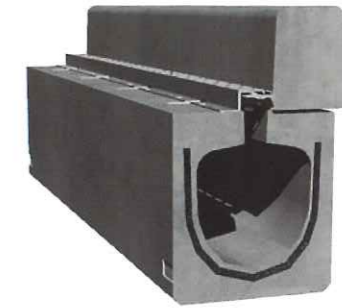
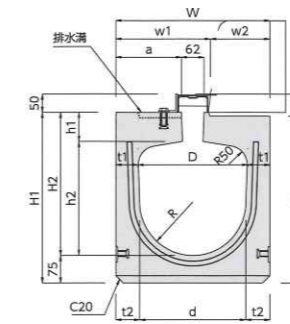

縦断用規格表

規格 D	W	H1	H2	H3	w1	w2	w3	h1	h2	h3	t1	t2	d	R	参考重量(kg)									
															1.0m	2.0m								
300×	420	465	390	455	260	160	179	80	310	75	60	65	290	145	255	515								
															570	490	560	410	80	68	284	142	295	595
															670	590	660	510	71	278	139	330	665	
400×	540	585	500	575	320	220	239	90	410	85	70	75	390	195	395	795								
															690	600	680	510	90	78	384	192	440	880
															790	700	780	610	81	378	189	480	965	

サイクルレーン専用集水桝

S-2型 【専用桝】

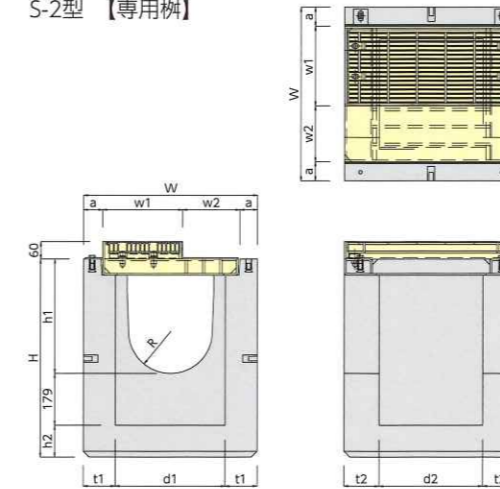

受枠・グレーチング重量

規格 D	グレーチング		受枠
	並目	細目	
300×	並目	12.1	35.5
	細目	13.2	
400×	並目	17.6	43.9
	細目	20.9	

桝用規格表

規格 D	W	H	w1	w2	a	h1	h2	t1	t2	d1	d2	R	参考重量(kg)	
													1.0m	2.0m
300×	600	684	275	193	66	395	110	110	120	380	360	145	330	375
													410	485
													505	530
400×	700	804	325	243	66	505	120	120	130	460	440	195	400	445
													530	575
													605	705

*参考重量は受枠・グレーチングを含みません。

専用オリジナルリッド

【バリアフリー対応タイプ】

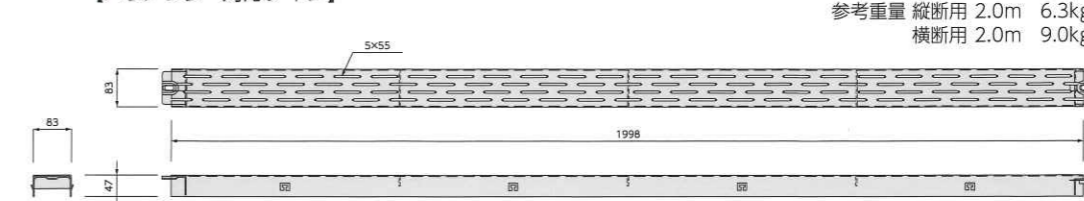

※すべり抵抗係数、測定試験済。
※横断用はH45になります。

